



**DETERMINACIÓN DE LA TRANSMITANCIA  
TÉRMICA MEDIANTE MÉTODO NUMÉRICO  
SEGÚN EN ISO 10077-2:2017**

**PETICIONARIO:** CAJAISLANT Grupo, S.L.U.  
**OBRA:** C/Torrent d'en Baiell, 38A – Pol. Ind. Can Clapers Sentmenat  
**Ref. Lab.:** MV72326

**INFORME SOBRE  
TRANSMITANCIA TÉRMICA DE CAJÓN DE  
PERSIANA MEDIANTE MÉTODO  
NUMÉRICO AISLAMIENTO PARA CAJÓN  
DE PERSIANA EXISTENTE  
MODELO: PERSITERM - CATALUNYA**

Los resultados contenidos en este registro afectan únicamente a las muestras, equipos o ítems ensayados o inspeccionados.



## ÍNDICE

<b>1</b>	<b>SUMARIO .....</b>	<b>3</b>
<b>2</b>	<b>ANTECEDENTES.....</b>	<b>4</b>
<b>3</b>	<b>OBJETO .....</b>	<b>4</b>
<b>4</b>	<b>DESCRIPCIÓN DE LA MUESTRA.....</b>	<b>4</b>
<b>5</b>	<b>CONDICIONES DE CONTORNO Y PARÁMETROS DE LOS MATERIALES .....</b>	<b>4</b>
<b>6</b>	<b>RESULTADOS .....</b>	<b>6</b>
6.1	CATALUNYA - PERSITERM 25 MM .....	6
6.2	CATALUNYA - PERSITERM 30 MM .....	8
6.3	CATALUNYA – SIN PERSITERM.....	10
	<b>ANEXO I. SECCIONES.....</b>	<b>12</b>



## 1 SUMARIO

### ENSAYO DE DETERMINACIÓN DE TRANSMITANCIA TÉRMICA MEDIANTE MÉTODO NUMÉRICO

Norma de Cálculo:  
**EN ISO 10077-2:2017.**  
Thermal performance of  
windows, doors and shutters  
-- Calculation of thermal  
transmittance -- Part 2:  
Numerical method for frames

Empresa **CAJAISLANT Grupo, S.L.U.**  
**C/Torrent d'en Baiell, 38<sup>a</sup>**  
**Pol. Ind. Can Clapers**  
**08181 Sentmenat (Barcelona)**

Sección:

Producto **AISLAMIENTO PARA CAJÓN  
DE PERSIANA EXISTENTE**

Modelo **PERSITERM - CATALUNYA**

Material **NEOPOR**

Fecha de **24/09/2018**  
Cálculo

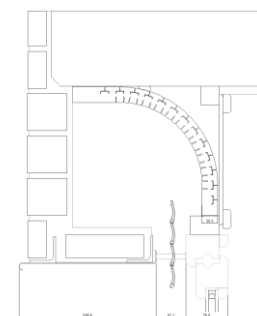
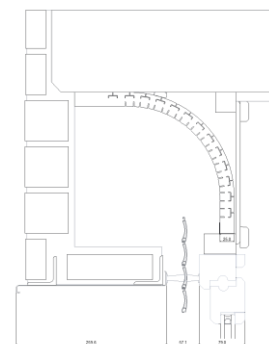

Transmitancia Térmica Normalizada (Usb) (W/m <sup>2</sup> K)	
Catalunya - PERSITERM 25 mm	1,4
Catalunya - PERSITERM 30 mm	1,3
Catalunya - Sin PERSITERM	2,8

Navarrete a 29 de Enero de 2020



Gonzalo Malaina Bengoa  
Técnico de Área

Luis García Viguera  
Responsable Departamento



## 2 ANTECEDENTES

A solicitud de CAJAISLANT Grupo, S.L.U., se ha realizado un cálculo para la determinación de la transmitancia térmica por el método numérico de un cajón de persiana, modelo PERSITERM - CATALUNYA, según la norma EN ISO 10077-2:2017.

## 3 OBJETO

El presente informe tiene por objeto determinar la transmitancia térmica del cajón de persiana, modelo PERSITERM - CATALUNYA, por el método numérico descrito en la norma EN ISO 10077-2:2017.

Para la simulación se utiliza el software BISCO versión 10.0, desarrollado por la empresa Physibel, basado en el método de elementos finitos en dos dimensiones para calcular la transferencia de calor. Dicho software ha sido validado de acuerdo a lo especificado en la norma EN ISO 10077-2:2017.

## 4 DESCRIPCIÓN DE LA MUESTRA

<i>Descripción:</i>	AISLAMIENTO PARA CAJON DE PERSIANA EXISTENTE
<i>Modelo:</i>	PERSITERM – CATALUNYA
<i>Dimensiones (alto):</i>	296 mm
<i>Cajón:</i>	NEOPOR
<i>Espesores de PERSITERM:</i>	25mm y 30 mm
<i>Lamas:</i>	aluminio 45 mm

## 5 CONDICIONES DE CONTORNO Y PARÁMETROS DE LOS MATERIALES

Las condiciones de contorno utilizadas para el cálculo son las descritas en el apartado 4 y en el anexo E de la norma EN ISO 10077-2:2017.

El marco de la ventana tiene una anchura de 60 mm (límite adiabático) y se sitúa respecto al cajón en función de las guías de persiana simuladas, definidas por el peticionario

El método de cálculo utilizado ha sido el de Radiosidad







La cámara de aire dentro del cajón se considera no ventilada, ya que se cumple que  $e_1 + e_2 \leq 2$  mm, teniendo en cuenta los cepillos de mohair

<i>Posición</i>	<i>Exterior Rse (m<sup>2</sup>K/W)</i>	<i>Interior Rsi (m<sup>2</sup>K/W)</i>
Normal (superficie plana)	0.04	0.13
Radiación/Convección reducida (bordes o uniones entre superficies)	0.04	0.20

Las condiciones de temperatura de referencia son 20 °C en el interior y 0°C en el exterior.



A continuación, se muestran los valores de conductividad térmica de los materiales que han sido utilizados en el cálculo. Fuente: Norma UNE-EN 10456:2012 “*Materiales y productos para edificación. Propiedades higrotérmicas. Valores de diseño tabulados*” o especificaciones aportadas por el peticionario, éstas últimas marcadas con (\*)

<b>Color</b>	<b>Material</b>	<b><math>\lambda</math> (W/mK)</b>
	Acero	50.000
	Mohair	0.140
	Silicona	0.400
	Aluminio	160.0
	NEOPOR*	0.031
	Madera	0.180



## 6 RESULTADOS

### 6.1 CATALUNYA - PERSITERM 25 mm

#### Sección calculada

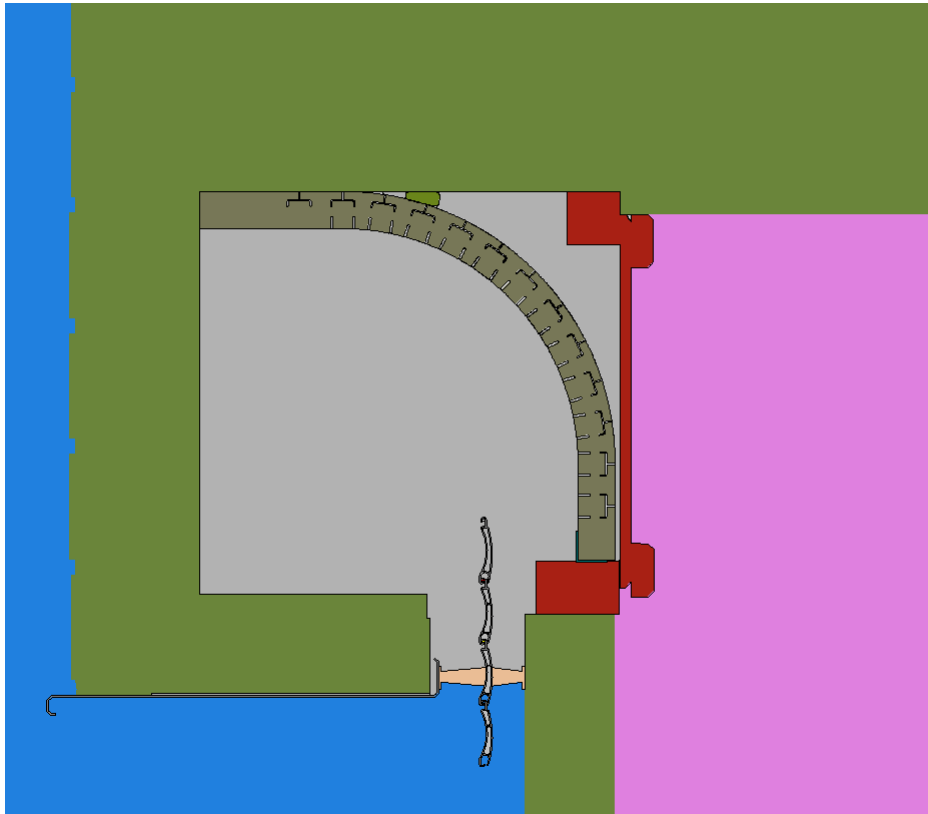

#### Resultados Obtenidos

Flujo de Calor Total (Q)	7,994	W/m
Proyección Perfil (l <sub>f</sub> )	0,296	m

#### Transmitancia Térmica, del perfil según EN ISO 10077-2

$$U_f = \frac{L2df}{l_f}$$

$$L2df = \frac{Q}{(T_i - T_e)}$$

---

U <sub>f</sub>	1,35 (W/m <sup>2</sup> K)
----------------	---------------------------

---



### Gráfico de isotermas.

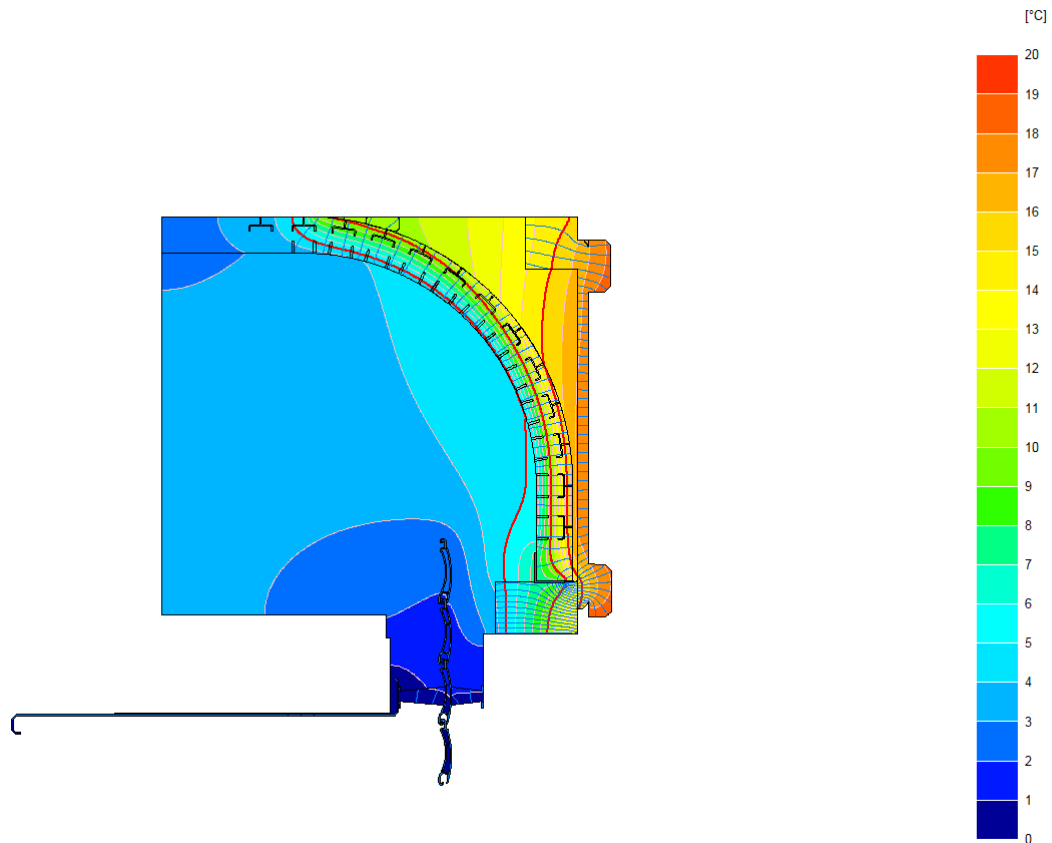

### Gráfico Flujo de calor

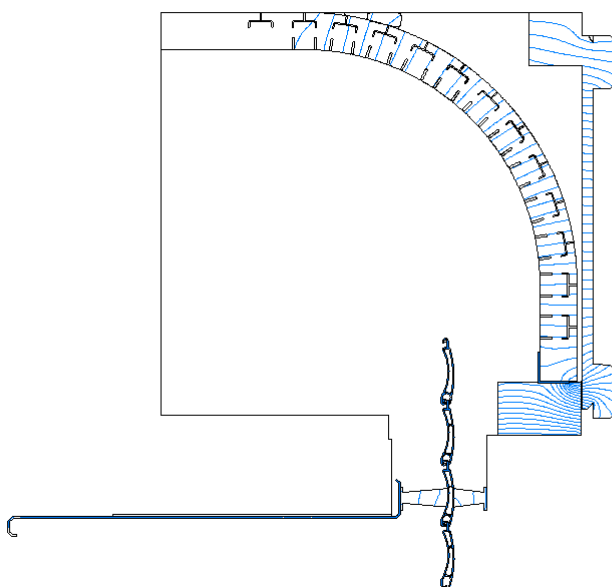



## 6.2 CATALUNYA - PERSITERM 30 mm

### Sección calculada

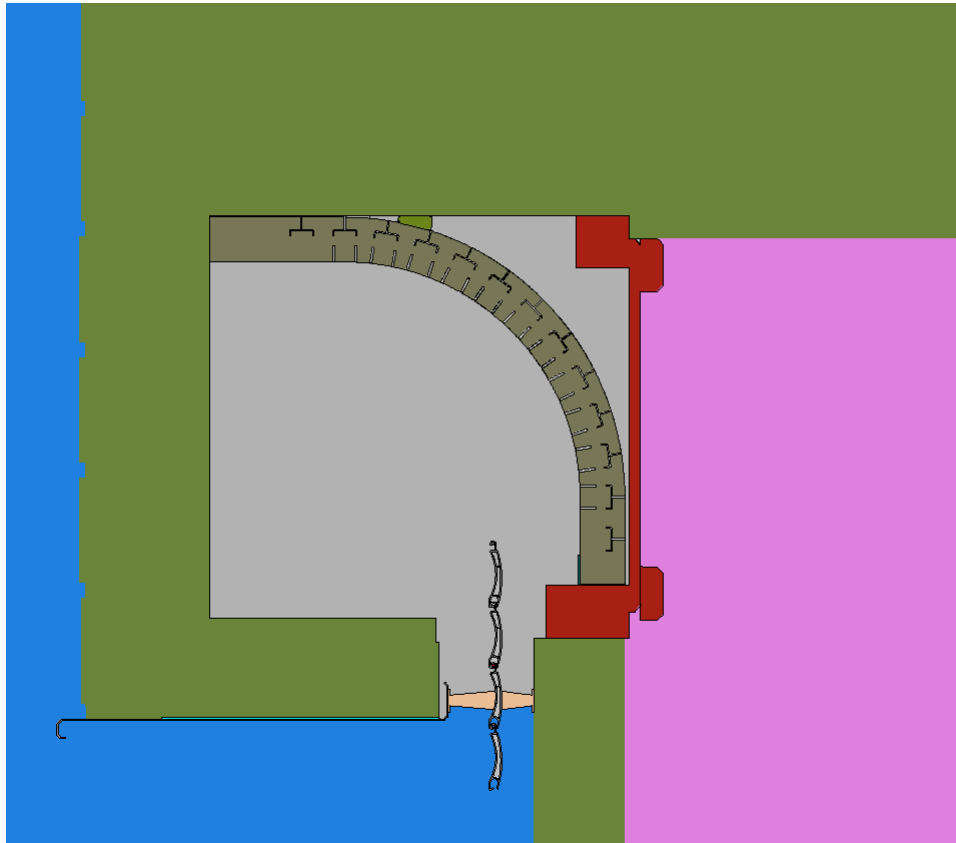

### Resultados Obtenidos

Flujo de Calor Total (Q)	7,462	W/m
Proyección Perfil (l <sub>f</sub> )	0,296	m

### Transmitancia Térmica, del perfil según EN ISO 10077-2

$$U_f = \frac{L2df}{l_f}$$

$$L2df = \frac{Q}{(T_i - T_e)}$$

<b>U<sub>f</sub></b>	<b>1,26 (W/m<sup>2</sup>K)</b>
----------------------	--------------------------------





### Gráfico de isotermas.

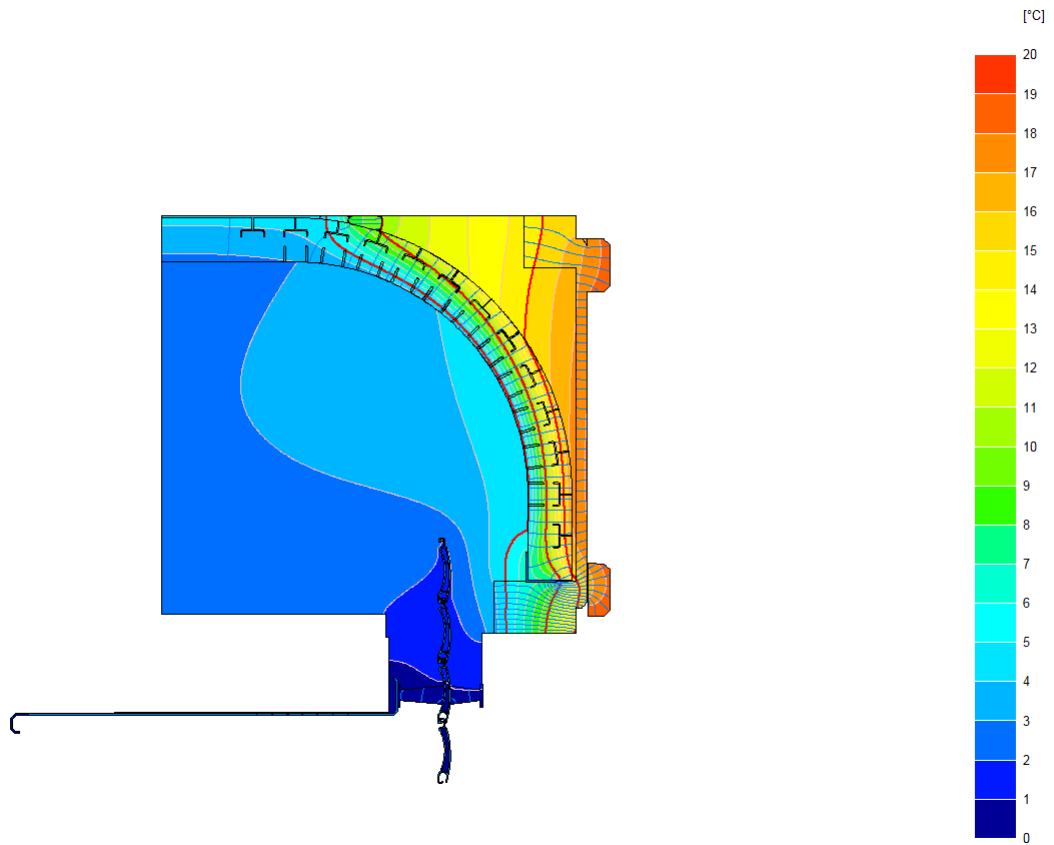

### Gráfico Flujo de calor

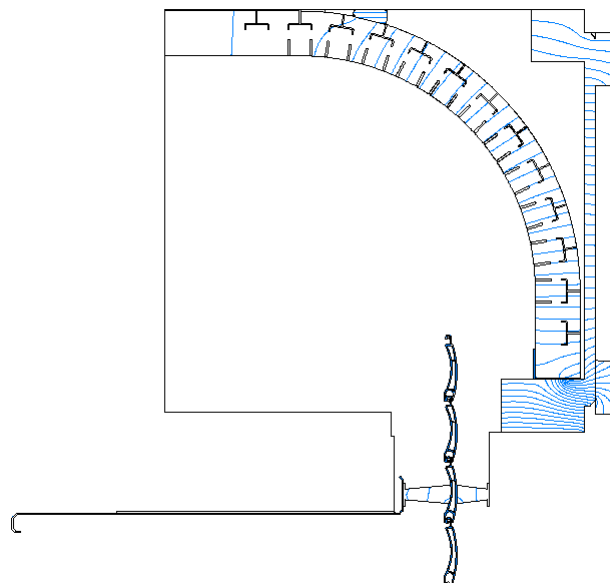



### 6.3 CATALUNYA – SIN PERSITERM

#### Sección calculada

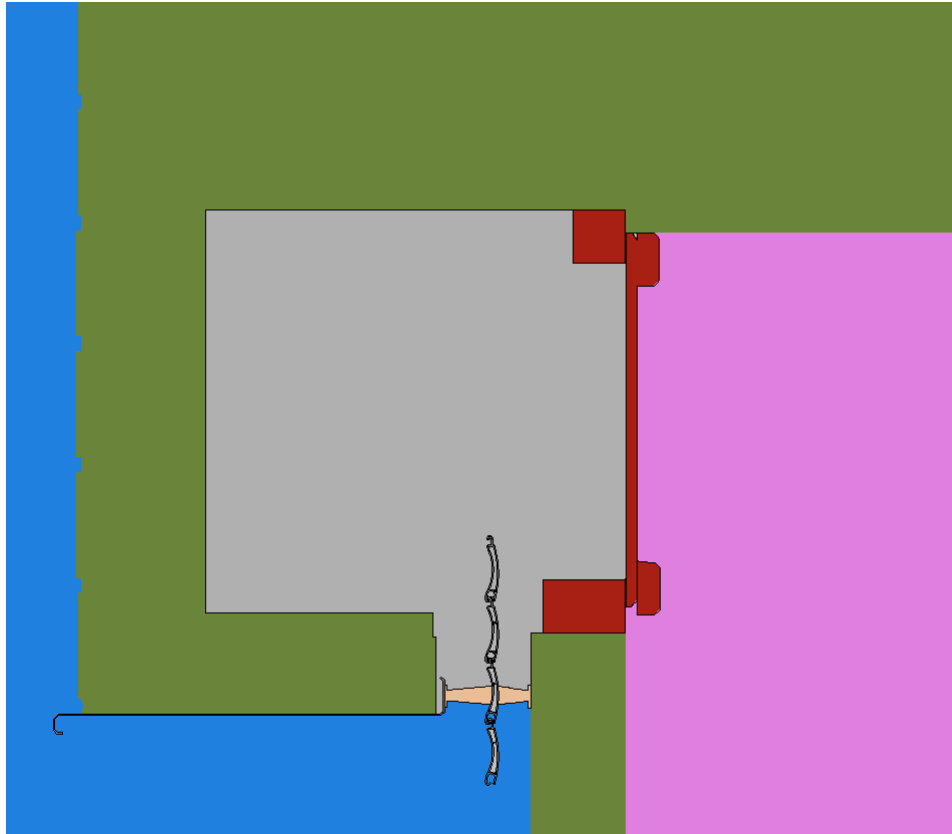

#### Resultados Obtenidos

Flujo de Calor Total (Q)	16,43	W/m
Proyección Perfil (l <sub>f</sub> )	0,296	m

#### Transmitancia Térmica, del perfil según EN ISO 10077-2

$$U_f = \frac{L2df}{l_f}$$

$$L2df = \frac{Q}{(T_i - T_e)}$$

---

U <sub>f</sub>	2,775 (W/m <sup>2</sup> K)
----------------	----------------------------

---



### Gráfico de isotermas.

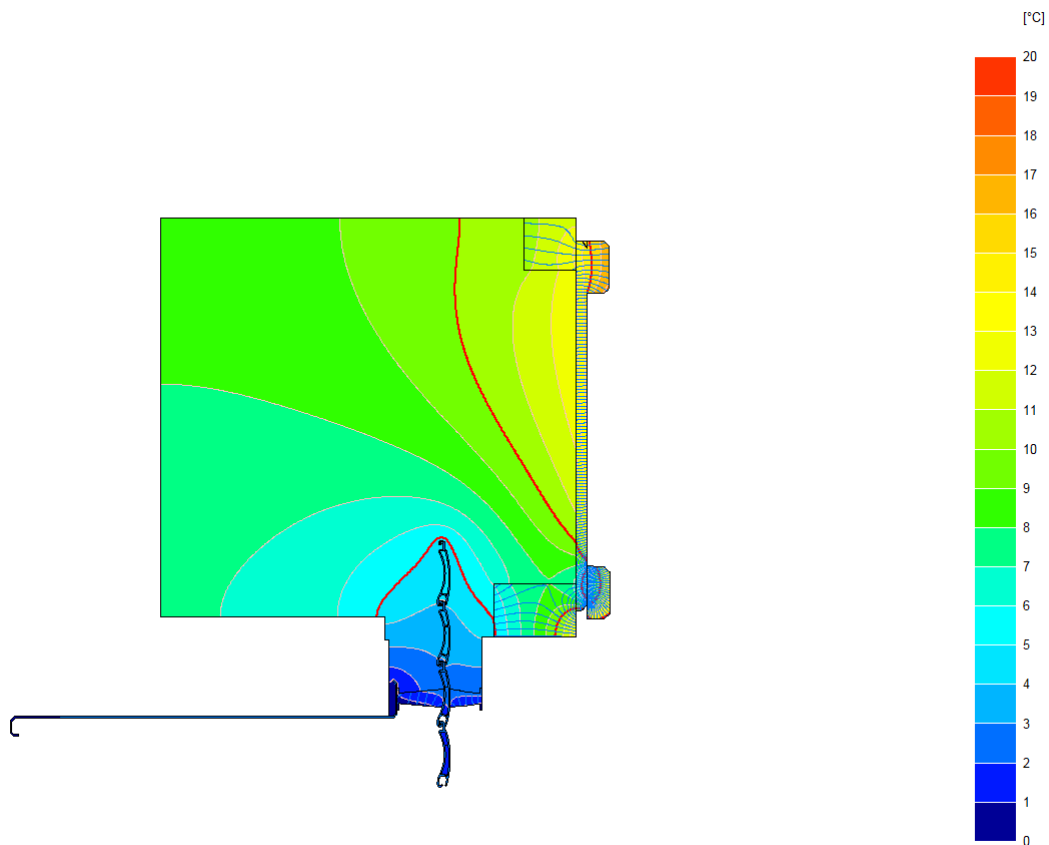

### Gráfico Flujo de calor

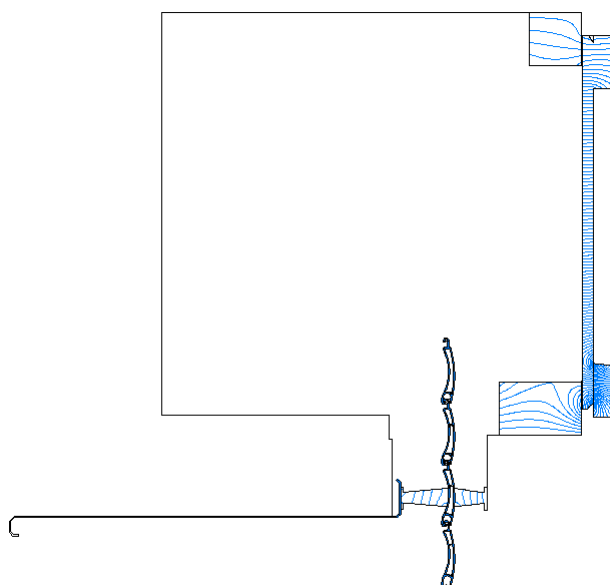



## ANEXO I. Secciones

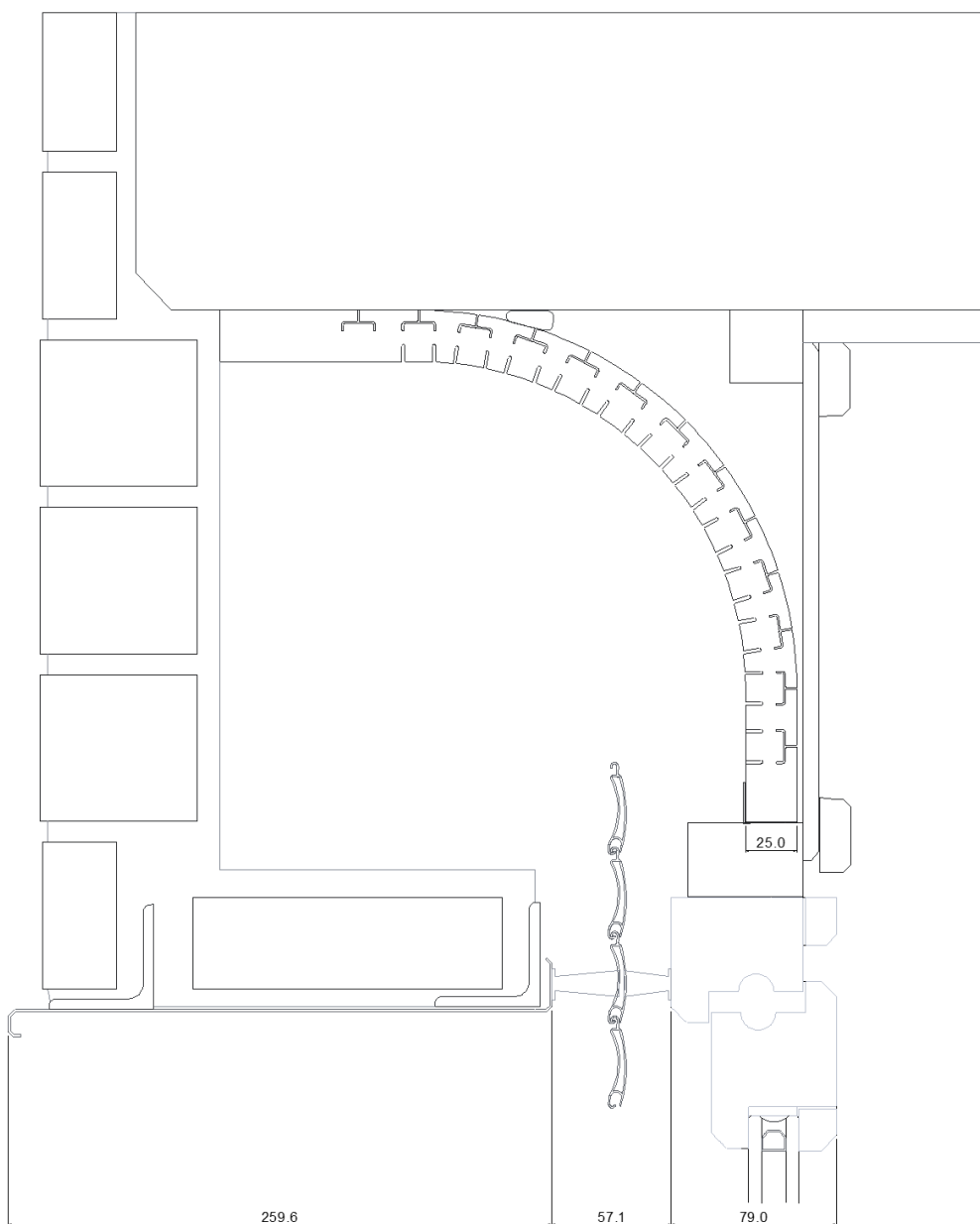

Cajón CATALUNYA – PERSITERM 25 mm

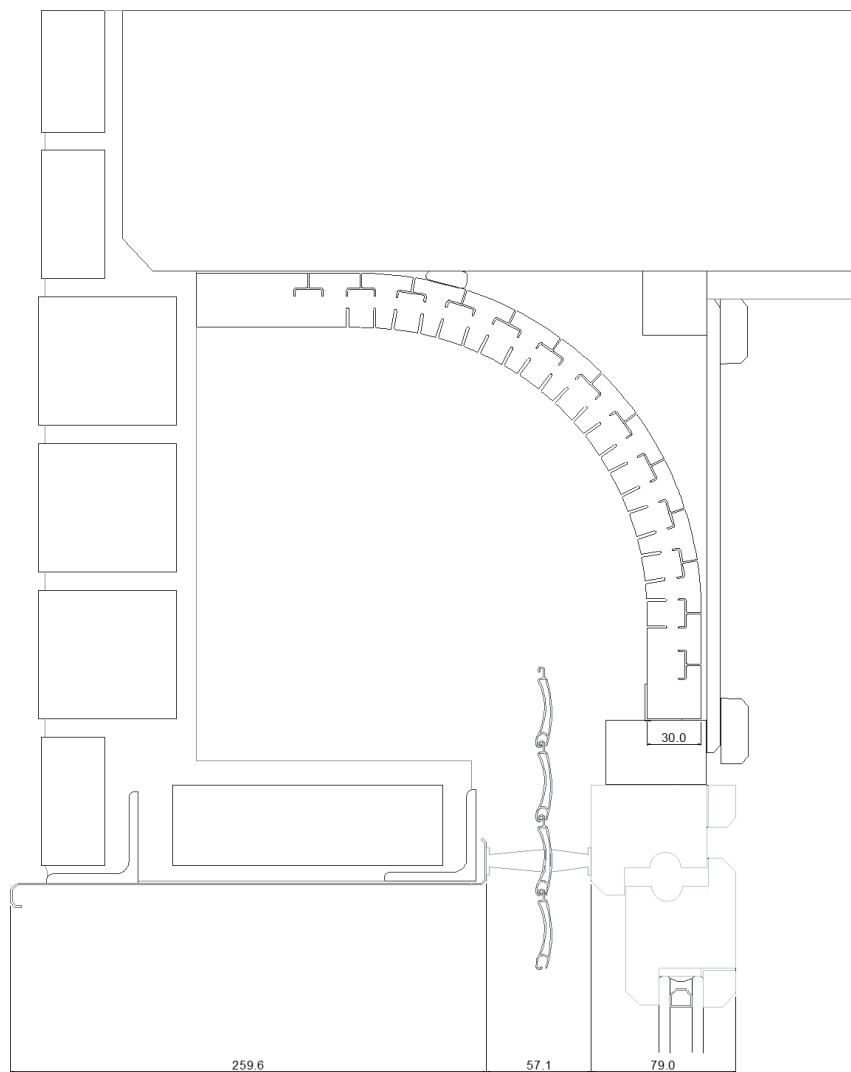

Cajón CATALUNYA – PERSITERM 30 mm

**Documento n° 249350****ENSAYO DE DETERMINACIÓN DE TRANSMITANCIA  
TÉRMICA MEDIANTE MÉTODO NUMÉRICO**

Norma de Cálculo:  
**EN ISO 10077-2:2017.**  
Thermal performance of  
windows, doors and shutters  
-- Calculation of thermal  
transmittance -- Part 2:  
Numerical method for frames

Empresa **CAJAISLANT Grupo, S.L.U.**  
**C/Torrent d'en Baiell, 38ª**  
**Pol. Ind. Can Clapers**  
**08181 Sentmenat (Barcelona)**

Sección:

Producto **AISLAMIENTO PARA CAJÓN  
DE PERSIANA EXISTENTE**

Modelo **PERSITERM - CATALUNYA**

Material **NEOPOR**

Fecha de **24/09/2018**  
Cálculo

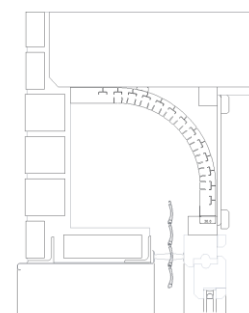
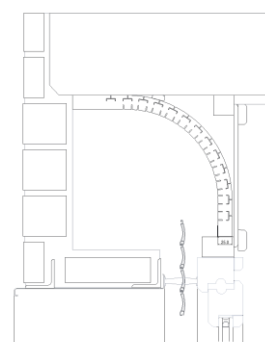
**Transmitancia Térmica Normalizada (U<sub>sb</sub>) (W/m<sup>2</sup>K)**

<b>Catalunya - PERSITERM 25 mm</b>	<b>1,4</b>
<b>Catalunya - PERSITERM 30 mm</b>	<b>1,3</b>
<b>Catalunya - Sin PERSITERM</b>	<b>2,8</b>



Navarrete a 29 de Enero de 2020

Luis García Viguera  
Responsable Departamento

El presente documento extrae y refleja los resultados asociados al informe de ensayo n° 249350.  
Para una adecuada identificación de las características del material ensayado y de los resultados obtenidos es imprescindible disponer de la documentación referida.